



A-876-2R

특징 Feature

- 여객기 등의 실내 짐칸 등의 곡면에 맞추어 R40, R100의 2종류를 갖추고 있습니다.
- Two types of the hat rack handles, R40 and R100 are prepared to be used on the curved surface of the stowage bin of the passenger airplane.

- | | |
|----|---|
| 사양 | ● 재질: 알루미늄 합금(ADC)
● 표면 마무리: 열처리 도장(그레이) |
| 용도 | ● 비행기, 버스, 열차의 하물 선반 |
| 비고 | ● 특주로 로드도 사용할 수 있습니다. |

- | | |
|----------------|--|
| Specifications | ● Material: Aluminum alloy (ADC)
● Finish: Baked (Gray) |
| Specific use | ● The stowage bin of airplanes, buses and trains |

[A-876-1R]

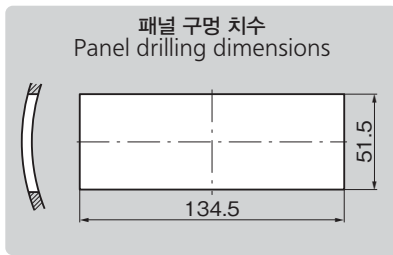
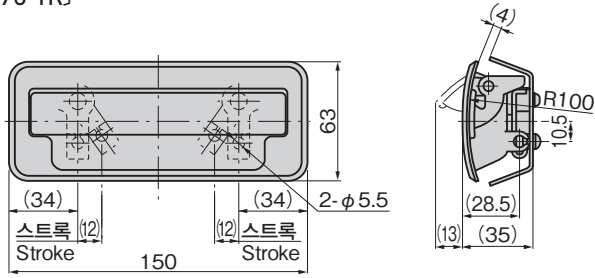

[A-876-2R]

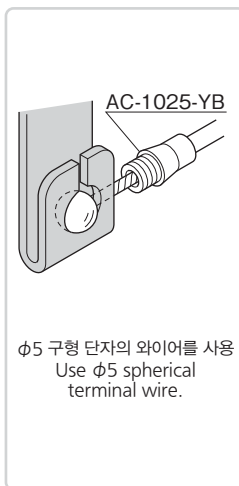
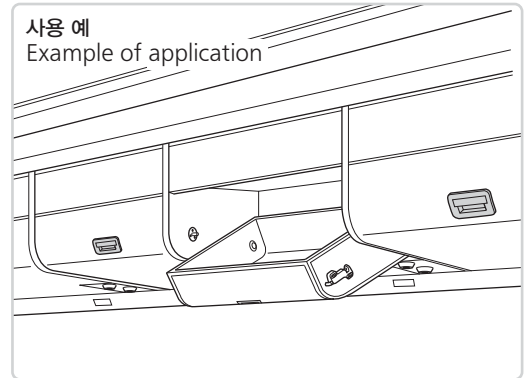
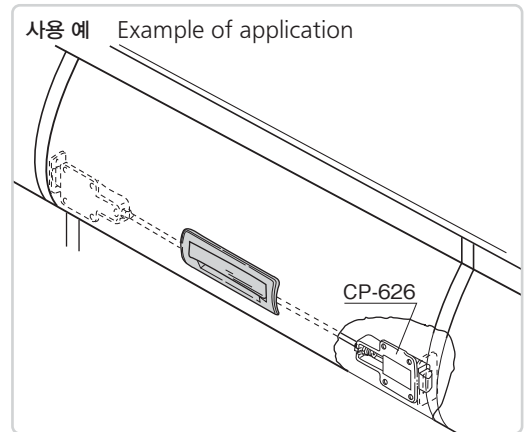
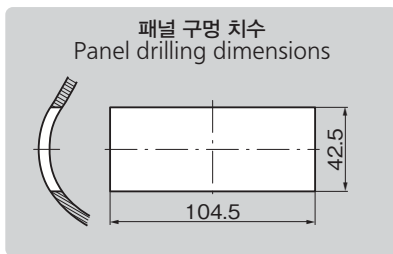
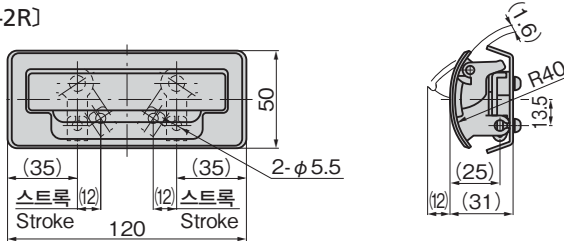

상품명 Product No.	RoHS 10+	제품질량(g) Mass	코드 Code
A-876-1RB	●	9	01899
A-876-2RB	●	8	01900

- : RoHS10 대응품
- ▲: RoHS10에 대응가능합니다.

상품명 Product No.	RoHS 10+	제품질량(g) Mass	코드 Code
A-876-1R	▲	310	01333
A-876-2R	▲	200	01334

- : RoHS10 대응품
- ▲: RoHS10에 대응가능합니다.

크레몬

플러 잠금

특장 밀폐 핸들

프리즈 밀폐

평면 스윙

평면 핸들

팝 핸들

리프트 핸들

어저스터 핸들

래치식

스내치

LINK HANDLES
링크

후크식

록 핸들

L형 핸들

T형 핸들

원형 소형

누름 버튼

손잡이

노브

스토퍼 로드

조인트 링크

와이어